

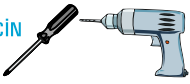

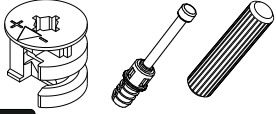



BU MODÜLÜN
KURULUMU İÇİN
GEREKLİ
ARAÇLAR.

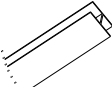

LÜTFEN !!!
ÜRÜNÜ YATIK HALDE VE
EN AZ 2 KİŞİ KURUNUZ.

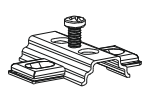
AKSESUAR LİSTESİ

Minifix Takımı	3,5 x18 mm. Vida	Kulp Vida	Arkalık Çıtası	Kare Ayak	Frenli Mentеше	Mentеше Tabanı	Arkalık Sabitleyici	Raf Pimi
								
A01	A02	A03	A04	A05	A06	A07	A08	A09
12 Ad.	48 Ad.	2 Takım	2 Ad.	4 Ad.	4 Ad.	4 Ad.	16 Ad.	16 Ad.

Sayın Müşterimiz,

Satın almış olduğunuz bu ürün sizlere ulaşmadan önce tarafımızdan tüm testlere ve kontrollere tabii tutulmuştur. Bu durumda bile taşıma sırasında bazı parçaların zarar görmesi mümkündür. Böyle bir durum ile karşılaşsanız ürünün tamamını geri göndermeyiniz. Sadece zarar gören parçayı isteyiniz. Gerekli parçayı isterken ise servis kartına bakarak tam olarak parçayı tanımlayınız. Eksik olan parça en hızlı şekilde tarafınıza gönderilecektir. Montaja başlamadan önce kutulardan çıkan tüm parça ve aksesuarları listelere göre kontrol ediniz. Parça ve aksesuarların tam ve sağlam olduğunu tespit ettikten sonra montaja başlayınız. Montaja başlamadan önce her parçayı nemli bir bez ile temizleyiniz. Eğer birden fazla ürün aldıysanız herhangi bir karışıklığa sebep vermemek için tek bir ürün montajını yaptıktan sonra diğer ürüne geçin. Ürünleri hiç bir zaman sürterek taşımayınız. Ürünü kaldırarak ve sökerek en az iki kişi ile taşıyınız. Uzun mesafeli taşımalarda ürünü mutlaka paket ile taşıyınız. Almış olduğunuz mobilyalarının yüzeylerinin temizlenmesi çok kolaydır. Nemli ve sabunlu bir bez ile veya diğer ev temizleyicileriyle silmek yeterlidir. Mobilyalar aşırı sıcak, soğuk ve nemden etkilendiklerinden, mobilyanızı bu faktörlere direkt olarak temas ettirmeyiniz. Mobilyanızı amacı dışında kullanmayınız.

Öncelikle ayakları 4 nolu parçaya izi daha önceden belirtilen yerlere 3,5*18 vida ile şekildeki gibi tornavida ile monte ediniz.

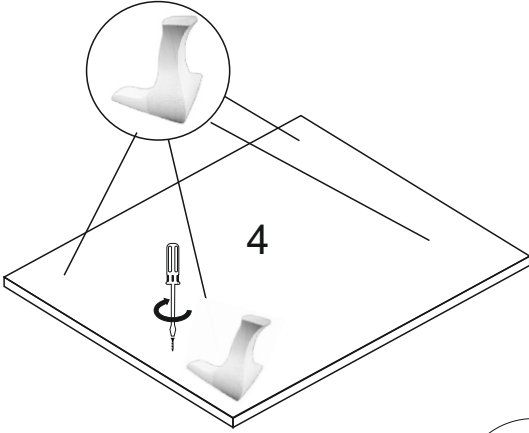

1-2 ve 5 nolu parçaları 4 nolu alt tablaya şekilde görüldüğü üzere minifixlerle monte ediniz.

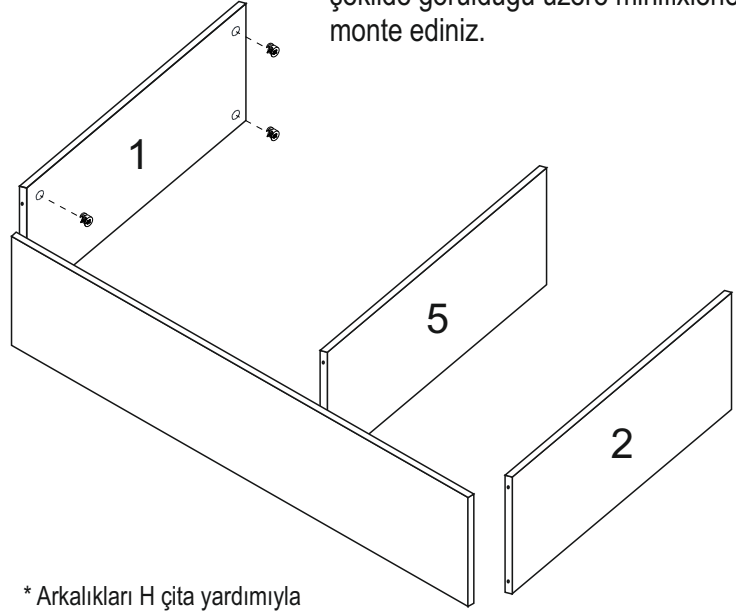

* Arkalıkları H çita yardımıyla birleştirerek kanallara geçiriniz daha sonra 3 nolu parçayı minifix yardımıyla 1-2 ve 5 nolu parçaya sabitleyiniz.

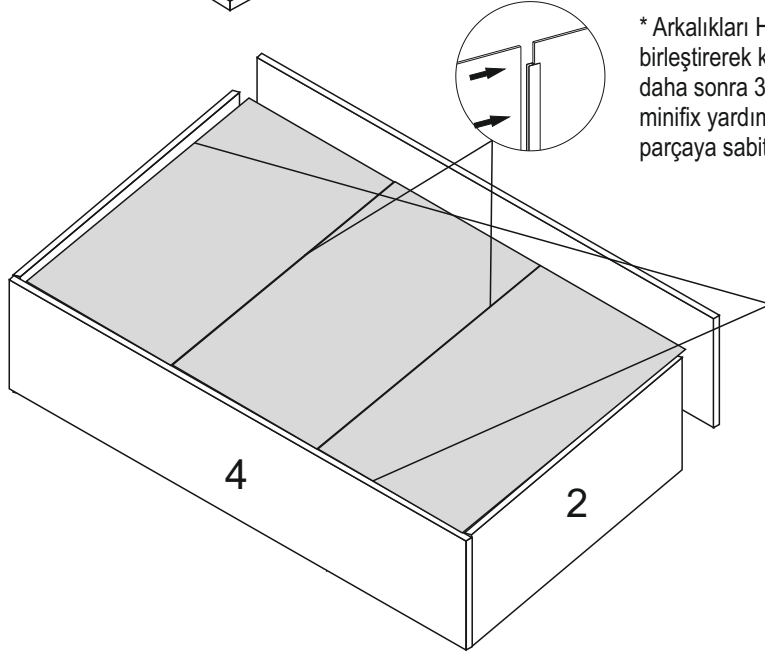

* Arkalıkları arkalık sabitleyiciler ile 6 şar adet alt ve üst kısma 2 şer adet sağ ve sol kısma 3,5 x 18 vidalar ile vidalayınız

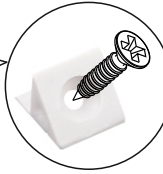

Menteşe karşılıklarını izi daha önceden belli edilen dolap yanlarına vidalayınız. Daha sonra menteşeleri gene izi daha önceden belli edilen dolap kapaklarına vidalayınız ve raf pimlerini çakıp rafları yerleştirerek montajı tamamlayınız.

H çitaları kullanarak arkalıkları birleştiriniz ve çivi yardımı ile dolabın arkasına çakınız.

